

# Cofrete de distribuție PMF



- Cofret de distribuție montaj încastrat cu ușă metalică plată PMF
- Testat conform EN 62208 și EN 60670
- Curent nominal până la 63 A
- Grad de protecție IP40
- 12 module pe rând, pot fi extinse până la 14 module
- 1 până la 5 rânduri
- Culoarea ușii albă (RAL 9016)
- Montare ușoară pe pereții cu imperfecțiuni
- Adâncime de montare de numai 87 mm

Cutiile PMF sunt destinate în special aplicațiilor casnice. Designul lor este potrivit pentru montarea încastrată. Testat cu fir încins la 850°C. Ajustarea pe înălțime a cadrului metalic permite compensarea imperfecțiunilor peretelui.

Cofretele sunt disponibile în variante de la 12 la 60 module cu 12 (+2) module pe rând. Grad de protecție IP40, grad de protecție la ușă mecanic IK06.

Conținutul livrării include: carcasă, cadru metalic cu ușă, cadru de montare cu șină DIN, terminale N+PE, capac frontal cu decupări pentru aparate, obturatoare pentru spațiile libere, materiale și instrucțiuni de montare.

## Codificare produs

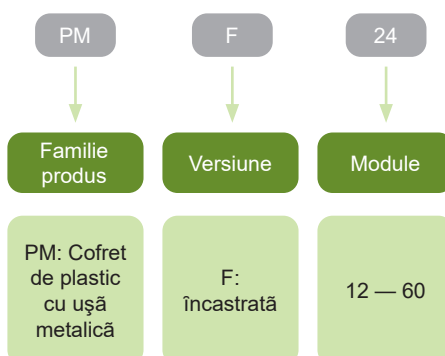

## Marcaje de certificare



# Cofrete de distribuție PMF

## Cofrete de distribuție PMF cu ușă metalică albă

- Montaj încadrat
- 12 (+2) module pe rând
- 1 până la 5 rânduri
- Conținutul livrării include: carcasă, cadru metalic cu ușă, cadru de montare cu șină DIN, terminale N+PE, capac frontal cu decupări pentru aparate, obturatoare pentru spațiile libere, materiale și instrucțiuni de montare.



| N+PE terminale | Număr de rânduri | Total module | Nr. articol | Tip    | Ambalaj |
|----------------|------------------|--------------|-------------|--------|---------|
| 10 + 10        | 1                | 12 (+2)      | 107101      | PMF 12 | 1       |
| 13 + 13        | 2                | 24 (+4)      | 107102      | PMF 24 | 1       |
| 15 + 15        | 3                | 36 (+6)      | 107103      | PMF 36 | 1       |
| 20 + 20        | 4                | 48 (+8)      | 107104      | PMF 48 | 1       |
| 30 + 30        | 5                | 60 (+10)     | 107262      | PMF 60 | 1       |

## Cadru metalic cu ușă, rezervă

- Cadru metalic cu ușă, de rezervă pentru gama PMF
- Împachetat separat



| Pentru cutie de distribuție | Nr. articol | Tip       | Ambalaj |
|-----------------------------|-------------|-----------|---------|
| PMF 12                      | 107105      | DR PMF 12 | 1       |
| PMF 24                      | 107106      | DR PMF 24 | 1       |
| PMF 36                      | 107107      | DR PMF 36 | 1       |
| PMF 48                      | 107108      | DR PMF 48 | 1       |
| PMF 60                      | 107263      | DR PMF 60 | 1       |

## Blocare cu cheie

- Blocare cu cheie
- Pentru montarea ulterioară pe ușa carcasei



| Versiune | Pentru cutie de distribuție | Nr. articol | Tip     | Ambalaj |
|----------|-----------------------------|-------------|---------|---------|
| Metal    | PMF, PNS-SD                 | 105494      | LK PM M | 1       |

## Elemente de conectare

- Numai pentru gama de cofrete PMF-MM
- Element de conectare pentru instalarea mai multor cofrete
- Galvanizat
- Instalare: 2 piese pentru 2 cofrete



| Descriere                           | Nr. articol | Tip    | Ambalaj |
|-------------------------------------|-------------|--------|---------|
| Elemente de conectare vertical PMF  | 107280      | VCBP M | 1       |
| Elemente de conectare orizontal PMF | 108053      | HCB PM | 1       |

# Cofrete de distribuție PMF

## Blocuri terminale izolate, suplimentare

- Blocuri terminale izolate cu suport, un terminal izolat în livrarea standard
- Culoare gri
- 2 x 10 sau 2 x 15 terminale
- Cofretele PMF permit montarea terminalelor atât în partea de sus cât și în partea de jos



| Descriere         | Număr de N + PE terminale | Nr. articol | Tip      | Ambalaj |
|-------------------|---------------------------|-------------|----------|---------|
| Terminale Izolate | 10 + 10                   | 109053      | TH CUB D | 1       |
| Terminale Izolate | 15 + 15                   | 101577      | TH CUB P | 1       |

## Suport pentru terminal dublu

- Adăugând posibilitatea de a conecta două terminale de izolare împreună
- 1 set = 2 bucăți (una pe parte)



| Descriere                    | Nr. articol | Tip | Ambalaj |
|------------------------------|-------------|-----|---------|
| Suport pentru terminal dublu | 110820      | DTH | 1 set   |

## Obturatoare pentru spații libere

- Obturator 45 mm pentru spații libere
- Culoare alb, gri sau negru
- Lățime totală 224 mm, poate fi scurtat
- Segmentat 1x 15 mm, 22 x 1/2 latime modul, 1x 15 mm



| Culoare | Lățime | Nr. articol | Tip      | Ambalaj |
|---------|--------|-------------|----------|---------|
| Alb     | 224 mm | 101574      | B CC45   | 1/500   |
| Gri     | 224 mm | 113277      | B CC45 G | 1/500   |
| Negru   | 224 mm | 110192      | B CC45 B | 1/500   |

## Materiale pentru montaj, suplimentar

- Pentru gama de cofrete PMF
- Conținutul livrării SMM PMF: dibluri de perete, autocolante, set obturatoare plăci frontale, șuruburi  
SOOA PMF: suportți reglabili pe înălțime și piese de blocare pentru capacul frontal, șuruburi
- Piese de schimb, ambele pachete sunt în livrarea standard



| Descriere  | Nr. articol | Tip      | Ambalaj |
|--|-------------|----------|---------|
| Materiale pentru montaj, suplimentar, PMF                  | 107120      | SMM PMF  | 1 set   |
| Suportți reglabili pe înălțime pentru capacul frontal, PMF | 107122      | SDDA PMF | 1 set   |

## Blocare de rezervă

- Pentru gamă de cofrete PMF, PNS-SD
- Piese de schimb, blocarea este inclusă în livrarea standard



| Descriere                       | Nr. articol | Tip    | Ambalaj |
|---------------------------------|-------------|--------|---------|
| Blocare de rezerva, PMF, PNS-SD | 107121      | SL PMF | 1       |

# Date tehnice PMF

## Cofrete de distribuție din plastic încastrate cu ușă metalică

### Parametri generali

Cofrete de distribuție pentru aplicații casnice

Versiune încastrată

Conținutul livrării include: carcasă, cadru metalic cu ușă, cadru de montare cu șină DIN, terminale N+PE, capac frontal cu decupări pentru aparate, obturatoare pentru spațiile libere, materiale și instrucțiuni de montare.

### Parametri electrici

|   |                    |
|---|--------------------|
| Testat conform  | EN 62208, EN 60670 |
| Tensiune nominală operațională $U_e$  | 400 V AC           |
| Curentul nominal $I_e$  | până la 63 A       |
| Frecvență nominală  | 50 Hz              |
| Tensiunea de izolare $U_i$  | 400 V AC           |
| Grad de protecție   | IP40               |
| Grad de protecție la șoc mecanic  | IK06               |
| Clasa protecție   | II                 |
| Temperatură ambiantă  | -25°C – +60°C      |
| Puterea maximă disipată pentru toate dispozitivele instalate la temperatura 30 °C |                    |
| PMF 12  | 31 W               |
| PMF 24  | 40 W               |
| PMF 36  | 50 W               |
| PMF 48  | 60 W               |
| PMF 60  | 70 W               |

### Parametri mecanici

|                            |  |
|----------------------------|--|
| Testat cu fir incandescent | 850 °C                                   |
| Plastic utilizat           | Halogen-free                             |
| Culoare părți metalice     | acoperit cu pulbere, alb, plat, RAL 9016 |

### Parametri mecanici

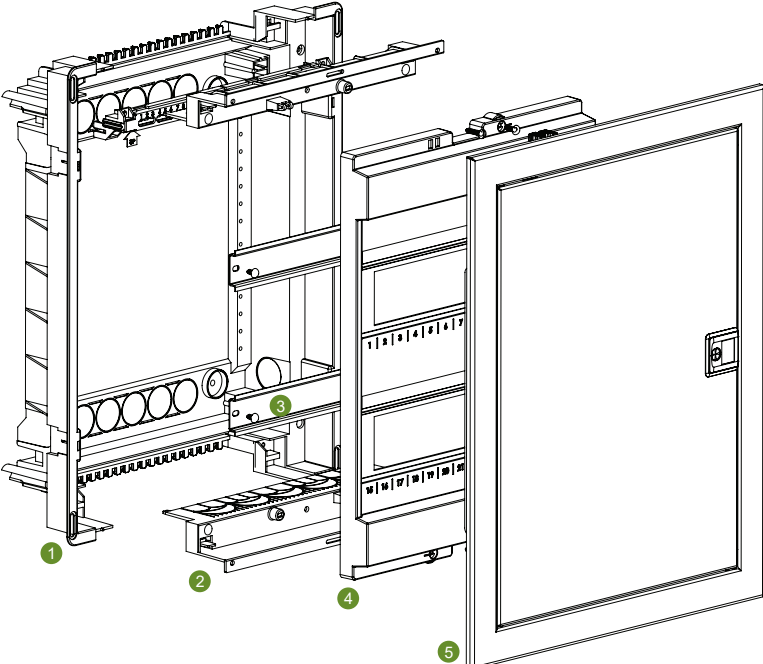
|    |   |  |
|----|---|--|
| 1. | carcasă cu terminale N+PE                                   |  |
| 2. | capacele de sus și jos detașabile, pregătite pentru cabluri |  |
| 3. | cadru de montare cu șină DIN                                |  |
| 4. | capac frontal cu decupări pentru aparate                    |  |
| 5. | cadru metalic cu ușă  |  |

# Date tehnice PMF

Cofrete de distribuție din plastic încastrate cu ușă metalică

## Dimensiuni

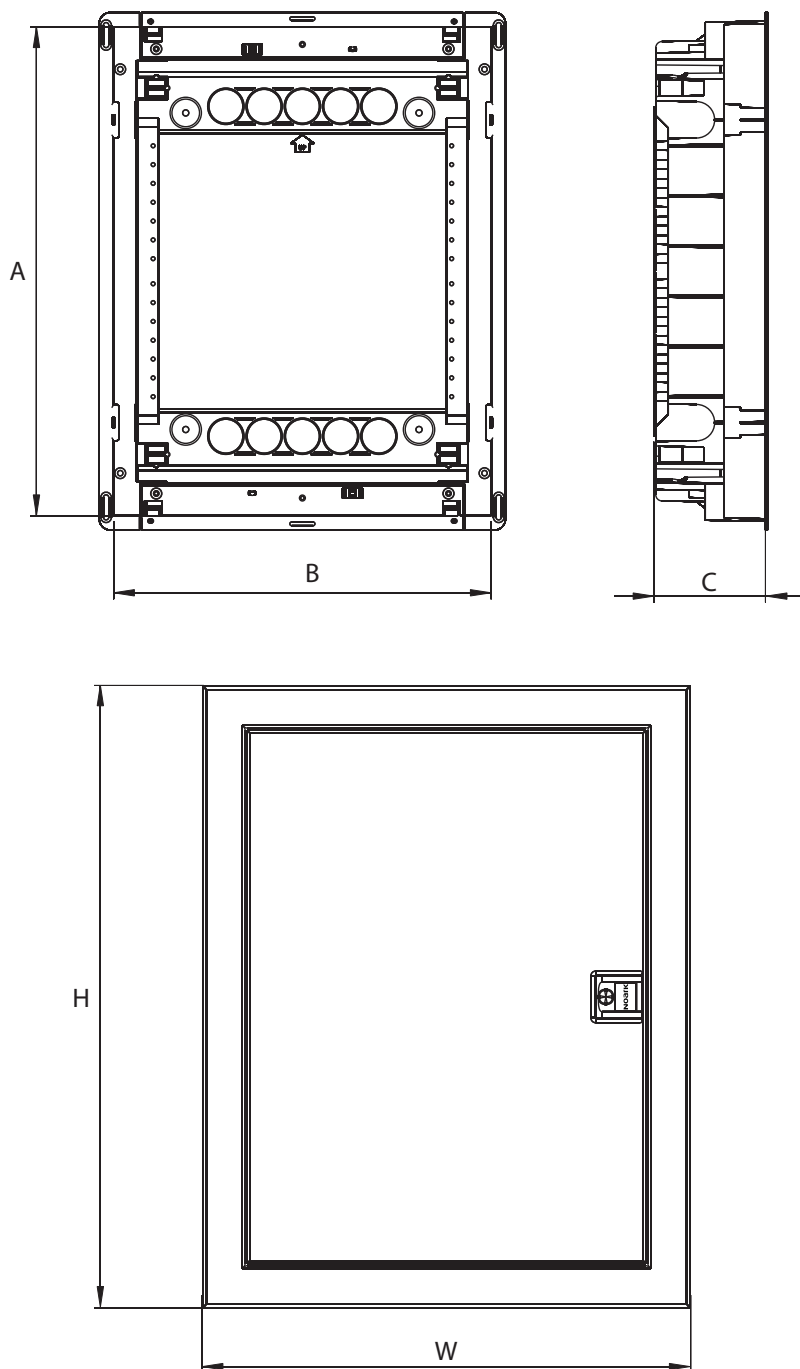

## Dimensiuni

| Tip    | Dimensiuni [mm] |     |    |     |     | Greutate [kg] |
|--------|-----------------|-----|----|-----|-----|---------------|
|        | A               | B   | C  | H   | W   |               |
| PMF 12 | 274             | 306 | 87 | 317 | 346 | 2.0           |
| PMF 24 | 399             | 306 | 87 | 442 | 346 | 2.5           |
| PMF 36 | 549             | 306 | 87 | 592 | 346 | 3.0           |
| PMF 48 | 673             | 306 | 87 | 717 | 346 | 3.5           |
| PMF 60 | 799             | 306 | 87 | 842 | 346 | 4.5           |